

# Die gymnasiale Oberstufe

10. März 2020

# Agenda

---

- 1. Informationen zur Oberstufe (Herr Pfeifer)**
- 2. Informationen zu den Methodentagen**

# Abschlüsse der gymnasialen Oberstufe

**Studierfähigkeit**

**Vorbereitung auf  
die Berufs- und  
Arbeitswelt**

**Abitur**

**FHR früh. nach 1. Jahr  
der Qualifikationsphase  
+ gelenktes einjähr. Praktikum**

**Hauptschulabschluss nach Klasse 10  
FOR**

**Eingangsvoraussetzung:  
Versetzung nach der 9 (Gy) bzw. FOR-Q**

Hochschullehrer erwarten von ihren Studentinnen und Studenten

- starke Lern- und Leistungsbereitschaft,
- hohe Selbständigkeit und Motivation,
- besondere kommunikative Fähigkeiten,
- hohe Ausdauer und Belastbarkeit sowie
- intellektuelle Neugier.

# Rechte und Pflichten aus dem Schulverhältnis

---

## § 42 (SchulG)

### Allgemeine Rechte und Pflichten aus dem Schulverhältnis

- (1) Die Aufnahme der Schülerin oder des Schülers in eine öffentliche Schule begründet ein öffentlich-rechtliches Schulverhältnis. Aus ihm ergeben sich für alle Beteiligten Rechte und Pflichten. ...
- (2) Schülerinnen und Schüler haben das **Recht**, im Rahmen dieses Gesetzes an der Gestaltung der Bildungs- und Erziehungsarbeit der Schule mitzuwirken und ihre Interessen wahrzunehmen. ...
- (3) Schülerinnen und Schüler haben die **Pflicht** daran mitzuarbeiten, dass die Aufgabe der Schule erfüllt und das Bildungsziel erreicht werden kann. **Sie sind insbesondere verpflichtet, sich auf den Unterricht vorzubereiten, sich aktiv daran zu beteiligen, die erforderlichen Arbeiten anzufertigen und die Hausaufgaben zu erledigen.** ...

# Aufbau und Dauer der gymnasialen Oberstufe

Abiturzeugnis

**maximal 1 Jahr zur Wiederholung**

**der Abiturprüfungen**

Zulassung zu den **+** Abiturprüfungen

2. Jahr der Qualifikationsphase

1. Jahr der Qualifikationsphase

**Höchstverweildauer: 4 Jahre**

**Regeldauer: 3 Jahre**

Versetzung

Einführungsphase

# Fächer und Aufgabenfelder

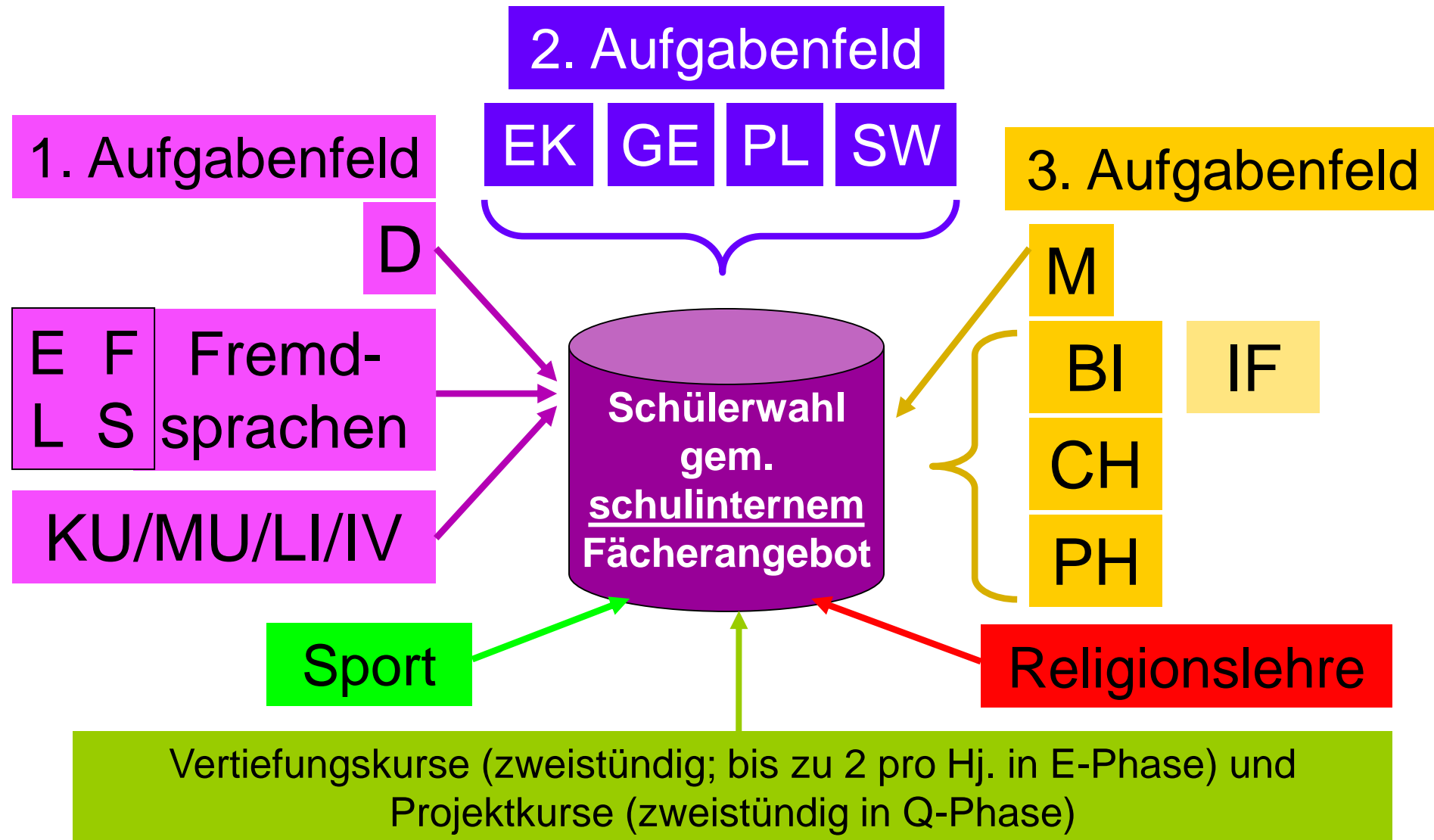

# Vertiefungskurse

---

- ☞ Zweistündige Halbjahreskurse (bis zu 4 in der EF, i.d.R. aber nur 2)
- ☞ Halbjährlicher Wechsel ist möglich
- ☞ Förderung bei Leistungsdefiziten im Kernfachbereich: D, M, E
- ☞ Integraler Bestandteil des Fächerangebotes der Schule
- ☞ Über die Teilnahme entscheidet die Schule (Begrenzung der Teilnahme auf Schülerinnen und Schüler mit ausgewiesenem Förderbedarf)
- ☞ Keine Benotung, sondern qualifizierende Bemerkungen („teilgenommen“, „mit Erfolg teilgenommen“, „mit besonderem Erfolg teilgenommen“); Fehlzeiten werden auf dem Zeugnis vermerkt
- ☞ Anrechnung auf Wochenstundenzahl, aber nicht versetzungswirksam



# Projektkurse

---

- ☞ Angebot der Qualifikationsphase
- ☞ Zweistündiger Jahreskurs
- ☞ Anbindung an ein Referenzfach (Leistungskurs oder Grundkurs aus der Qualifikationsphase), ggf. auch fächerverbindend oder fachübergreifend
- ☞ Die Belegung ist optional, sofern die Schule im Rahmen ihrer Profilbildung nichts anderes entscheidet
- ☞ Jahresnote am Ende des PK, Anrechnung im Umfang von 2 Grundkursen oder alternativ als bes. Lernleistung (dann wie ein fünftes Abiturfach)
- ☞ Abgrenzung von der Obligatorik des Lehrplans
- ☞ Gruppenarbeiten auch im Rahmen der Abschlussleistung sind möglich
- ☞ Die Belegung entpflichtet von der Erstellung einer Facharbeit

# Projektkurse Angebot am Sibi

---

## Projektkurse, die laufen oder gelaufen sind:

- Academic and Creative Writing (Q2, Englisch)
- Algorithmen (Q2, Mathematik)
- Antenne Sibi (Q1, Q2, Sozialwissenschaften)
- Auschwitz (Q1, Geschichte)
- Bad Honnef 1914-1918 (Q1, Geschichte)
- Business-at-school (Q1, Sozialwissenschaften)
- Cambridge English Advanced (Q1, Englisch)
- Chorprojekt (Q1, Musik)
- DELF (Q1, Französisch)
- Filmportal (Q2, Deutsch)
- Geschichte bilingual (Q1, Geschichte, Französisch)
- Interkulturelles und soziales Lernen (Q2, Geschichte, Philosophie)
- Klimawandel
- Musical (Q1, Musik)
- Niederländisch
- Reiseführer Bad Honnef (Q1, Erdkunde)
- Studien- und Berufsvorbereitung (Q1, Deutsch)
- Tonstudio (Q1, Musik)
- Verhaltensbiologie (Q2, Biologie)



**Vorweg:**

1. Der Pflichtunterricht der Oberstufe umfasst insgesamt 102 Wochenstunden, d.h. im Schnitt 34 Wochenstunden pro Phase.

2. Ein Kurs entspricht der Belegung eines Faches in einem Halbjahr.

Qualifikations-  
phase

**Versetzung**

Einführungsphase 11-12 GK/VK

G = Gesamtqualifikation <sup>1</sup>neueins. FS 4-std.

# Pflichtbelegung in der Einführungsphase

**Pflichtbereich: 9 Kurse**

**Wahlbereich: 2-3 Kurse**

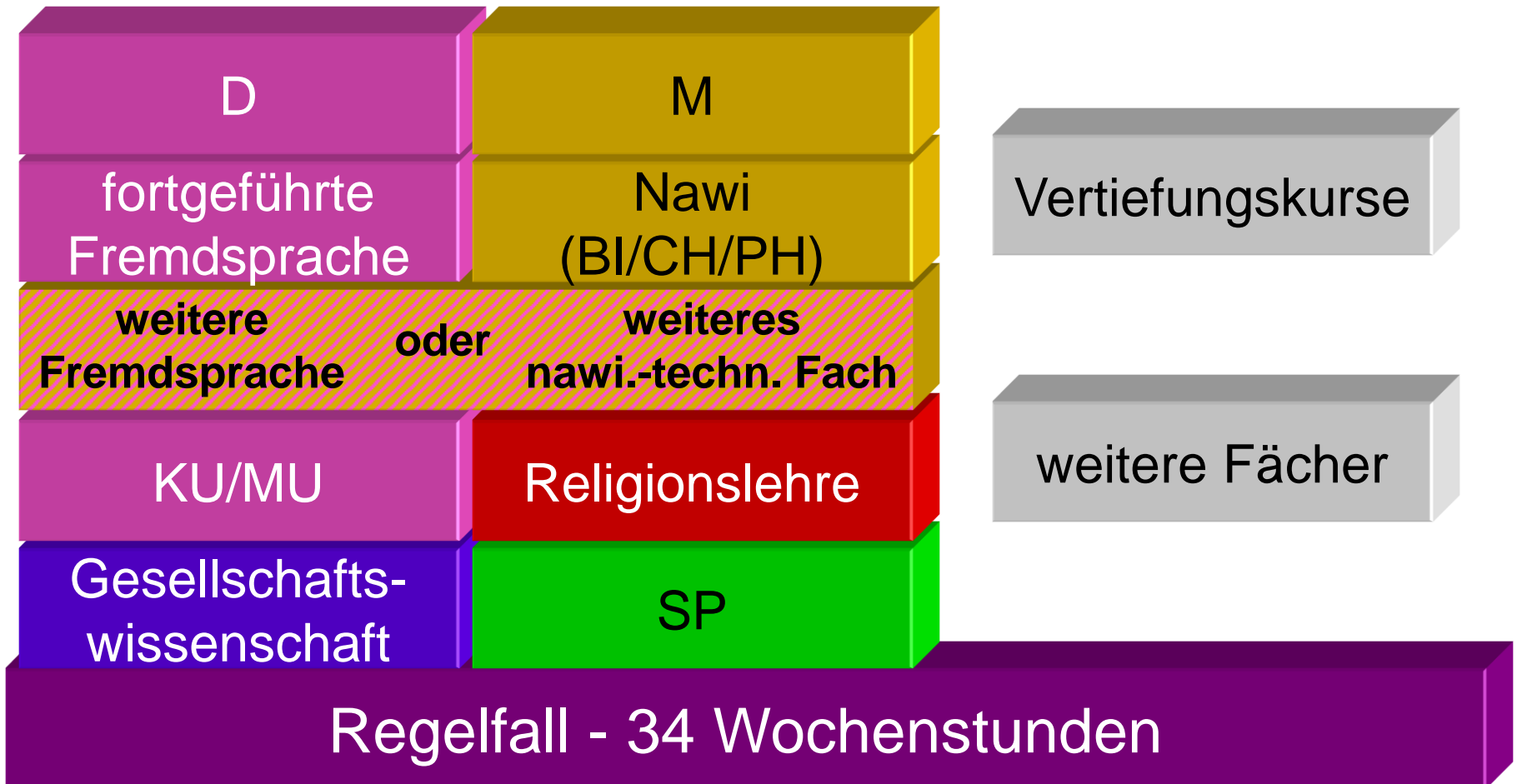

# Pflichtfächer und Mindestbelegdauer

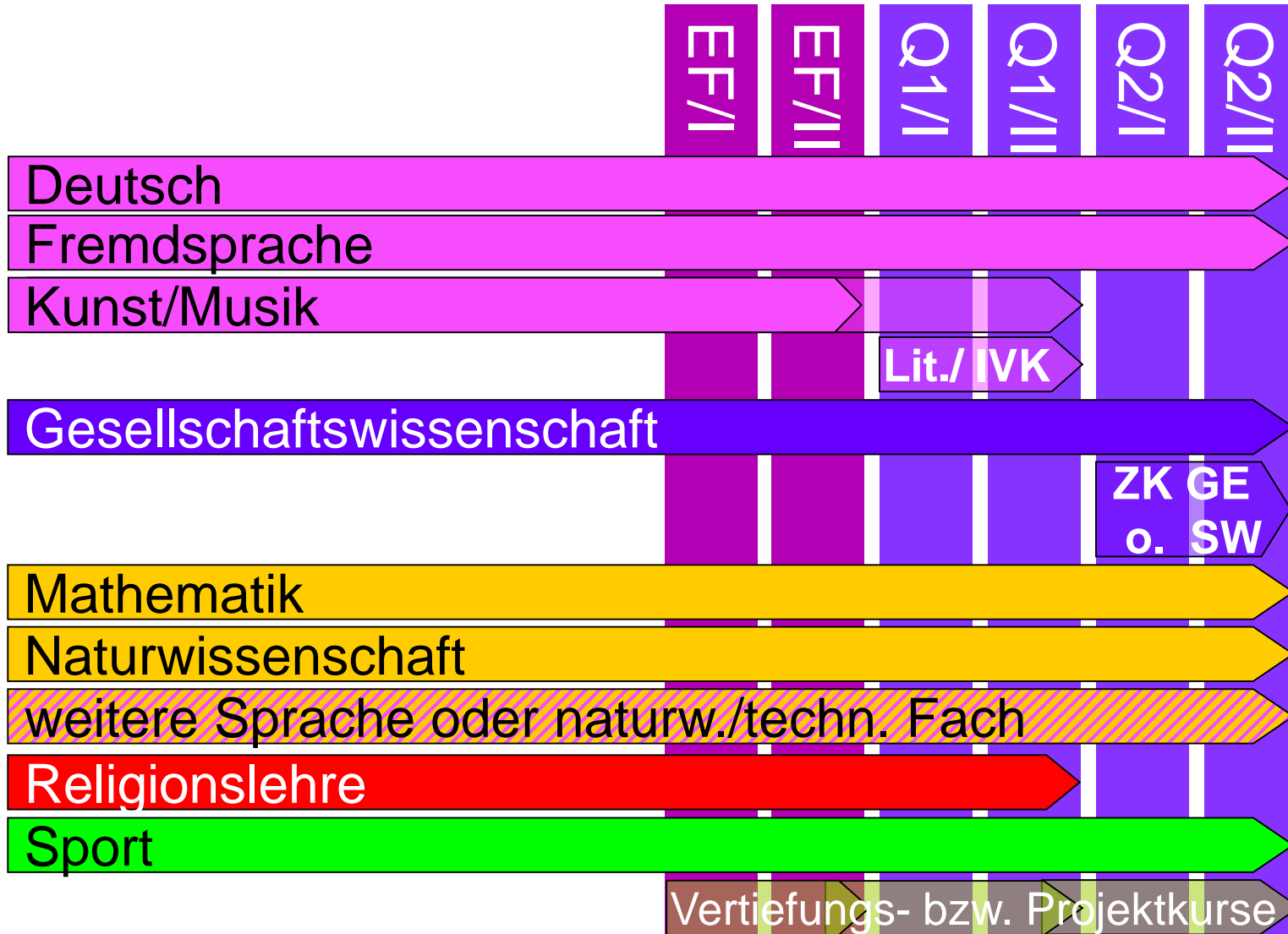

In Q-Phase 8 LK und mind. 30 GK,  
im Schnitt 34 Wochenstd. in EF/Q,  
d.h. 102 Wochenstd. in der SII

# Belegung der Fremdsprachen

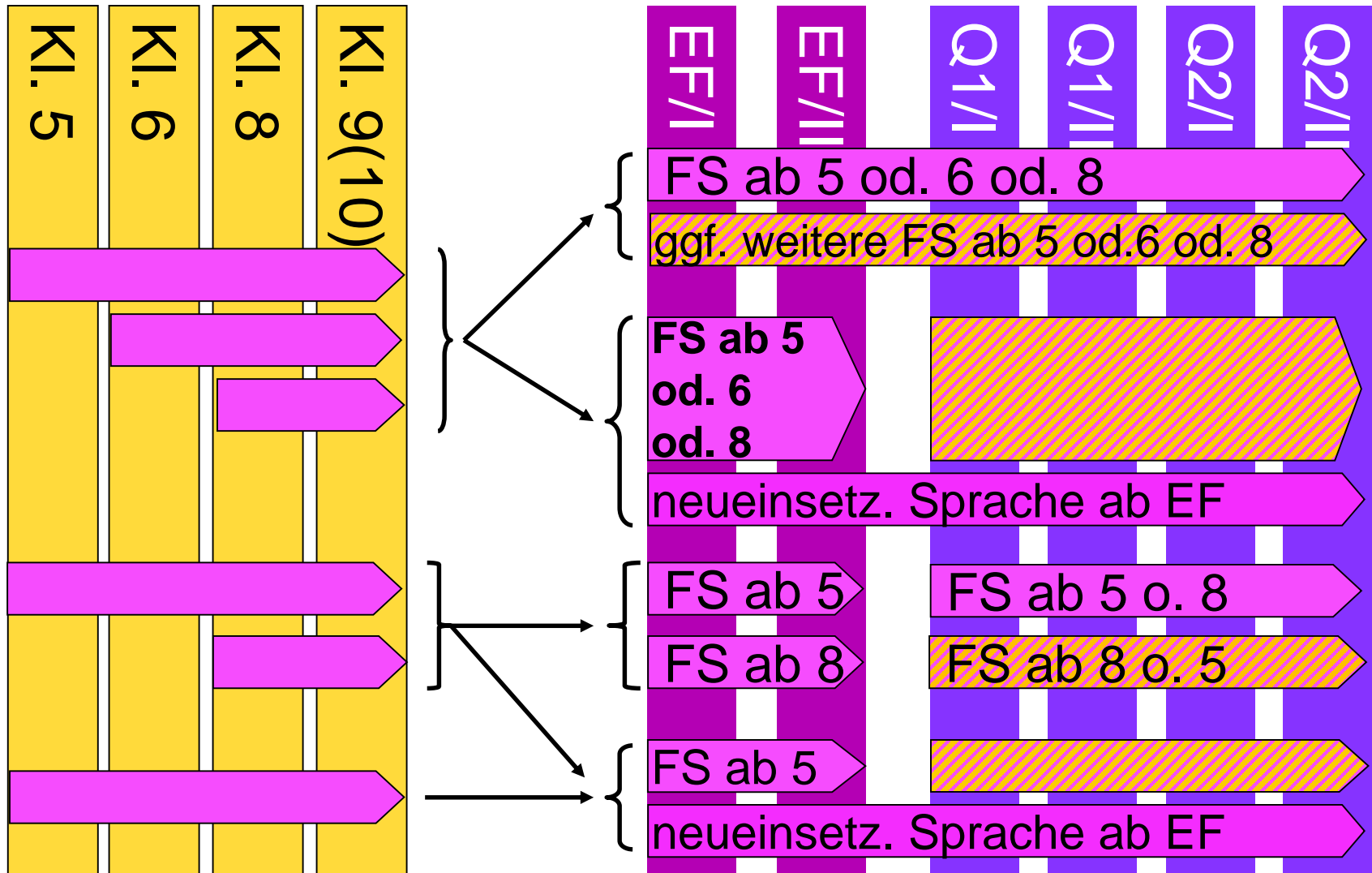

# Schriftlichkeit

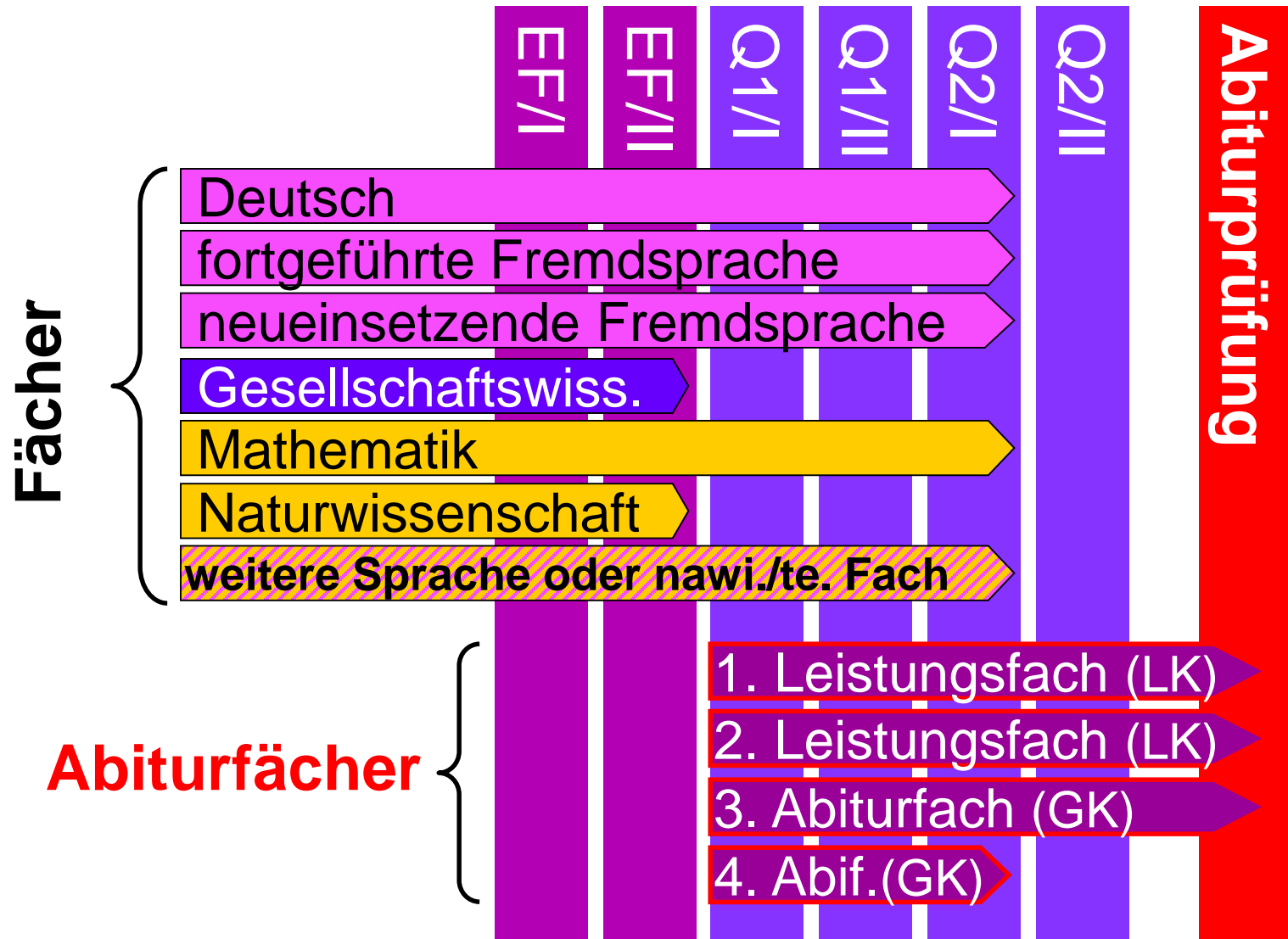

# LK- & GK-Wahlen für die Q-Phase

1. LK muss

Deutsch,  
fortg. Fremdsprache,  
Mathematik oder  
Naturwissenschaft  
sein.

Aus den Kursen der  
Einführungsphase

2 LK

7-8 Kurse  
(Pflicht- und  
weitere GK  
bzw. PK)

30-32 Grundkurse  
gem. Pflichtbedingungen  
und weitere Kurse

2 LK in 4 Halbjahren  
= 8 Leistungskurse

8 LK + 27-32 GK

→ Gesamtqualifikation



# Die 4 Abiturfächer

## Grundbedingungen

Unter den Abiturfächern müssen zwei der Fächer D, M und Fremdsprache (fortg. oder neueinsetzend) sein.

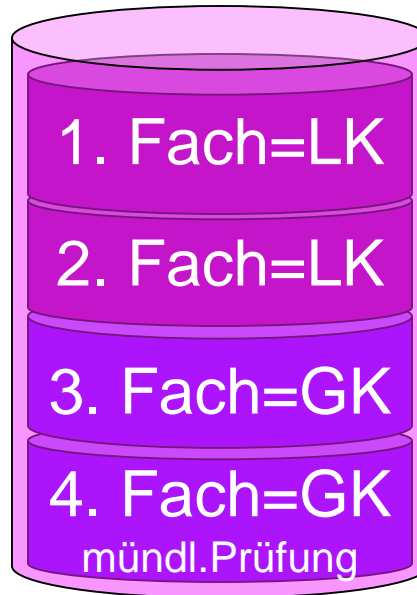

Die Abiturfächer müssen die 3 Aufgabenfelder abdecken.

(Aufgabenfeld I kann nur durch D oder eine FS repräsentiert werden.)

Religion kann das 2. Aufgabenfeld abdecken.  
Sport und Religion können nicht gemeinsam unter den Abiturfächern sein.

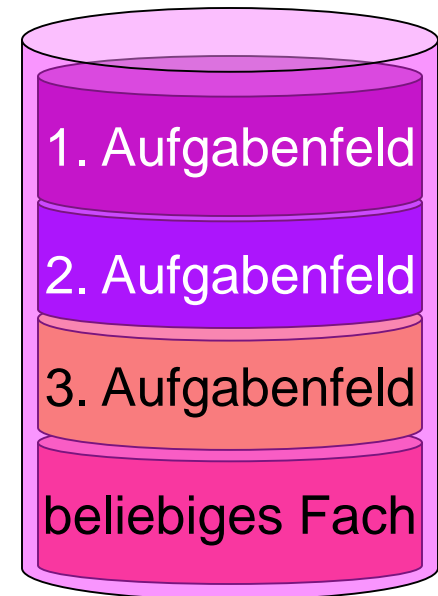

# Konsequenzen für die Wahl der Abiturfächer

---

Folgende Abiturfachkombinationen sind – unabhängig von der Wahl als LK oder GK – ausgeschlossen:

- **zwei Naturwissenschaften**
- **Naturwissenschaft + Sport**
- **Naturwissenschaft + Kunst/Musik**

Folgende Kombinationen bedingen **Mathematik** als Abiturfach:

- die Wahl von **Kunst oder Musik**
- die Wahl von **Sport**
- die Wahl von **zwei Fremdsprachen**
- die Wahl von **zwei Gesellschaftswissenschaften**

# Noten und Punkte

(pro Halbjahr)

- Sekundarstufe II: 2 Quartalsnoten „sonstigen Mitarbeit“
- Einführungsphase: in schriftlichen Kursen 1 - 2 Klausurnoten  
auf dem Zeugnis ganze Noten
- Qualifikationsphase: in schriftlichen Kursen 2 Klausurnoten  
auf dem Zeugnis Punkte

Zuordnung von Punkten und Noten:

Punkte	15	14	13	12	11	10	9	8	7	6	5	4	3	2	1	0
Note	1+	1	1-	2+	2	2-	3+	3	3-	4+	4	4-	5+	5	5-	6



**Defizite**

# „Abrechnung“

---

## Leistungen aus der Qualifikationsphase (Block I)

Leistungskurse: 8 Kurse in doppelter Wertung

Grundkurse: 27-32 Kurse in einfacher Wertung<sup>1</sup>

Berechnung des Ergebnisses von Block I nach der Formel:  $E_1 = (P : W) \times 40$

(P = Punktzahl gesamt; W = Zahl der Wertungen)

**200 bis 600 Punkte**

## Leistungen aus dem Abiturbereich (Block II)

4 Prüfungsnoten x 5

**100 bis 300 Punkte**

---

Gesamtpunktzahl:

**300 bis 900 Punkte**

<sup>1</sup>) Werden 35-37 Kurse eingebracht, dürfen 7 Kurse, darunter höchst. 3 LK defizitär sein; bei 38-40 dürfen 8 Kurse (höchst. 3 LK) defizitär sein.

# Beratung und Information

Beratungskomponenten

Einzelberatung

Allg. Beratung

Laufbahnkontrolle

Verbindliche Informationen erhält man durch:

- **Beratungslehrerin oder -lehrer**
- **Oberstufenkoordinator**
- Informationsschrift
- **APO-GOST** ([www.schulministerium.nrw.de](http://www.schulministerium.nrw.de))

Informations-  
pflicht

Teilnahme-  
pflicht

# Download der Broschüre



Search



[Home](#)

[Die Schule](#)

[Angebote](#)

[Fachbereiche](#)

[SIBI intern](#)

[Kontakt](#)

[Aktuelles](#)



[Leitbild](#)

[Menschen](#)

[Mitwirkung](#)

[Förderverein](#)

[Unterricht](#)

[Unterstufe](#)

[Mittelstufe](#)

[Oberstufe](#)



# Download von LUPO

## Arbeiten mit dem Programm LUPO-Schülerversion:

Mit der LUPO-Schülerversion könnt ihr eure Beratungsdatei bearbeiten.

- **LUPO-Schülerversion (Version 2.1.4.5) herunterladen:**
- Die Datei **LUPO\_Schuelerversion.exe** in das Verzeichnis LUPO speichern, (d.h. in das Verzeichnis, in dem auch die Beratungsdatei liegt).
- Jetzt in den Ordner LUPO gehen und **LUPO\_Schuelerversion.exe durch Doppelklick starten.**
- Es öffnet sich ein Dialogfenster.
- Jetzt die **Beratungsdatei** (mit der Endung .lpo) **öffnen.**
- **Beratungsdatei ausfüllen**, bis rechts keine Kommentare mehr erscheinen.
- **LuPO beenden** (speichert automatisch!)
- Die **Beratungsdatei** (Endung: .lpo) **als Anhang zurück an den Absender** (z.B. [abi23\[at\]sibi.badhonnef.de](mailto:abi23[at]sibi.badhonnef.de)).

Viel Erfolg wünschen euch eure BT-Teams:

- B. Flink, M. Stodden und A. Kaibel (Abi 20)
- M. Peter, B. Lennartz, J. Bruns und P. Pohlen (Abi 21)
- C. Knött, Th. Rott, Ch. Pfeifer (Abi 22)
- S. Pellin, J. Haseleu und A. Brack (Abi 23)

## Fragen?!

- am besten per Mail an Eure Beratungslehrer (s.o.).

*Verantwortlich (für diese Seite) im Sinne des Presserechts:*

*Christian Pfeifer (Oberstufenkoordinator; [Oberstufenkoordination\[at\]sibi.badhonnef.de](mailto:Oberstufenkoordination[at]sibi.badhonnef.de)).*



LUPO - Schülerversion 2.1.4.5

8.14 MB

# Laufbahnberatungs- und Planungstool Oberstufe

Fach		Fremdspr.		Einführungsphase		Qualifikationsphase				Abitur- fach	
Fach	Kürzel	Spr.- Folge	ab Jg.	EF.1 (M,S)	EF.2 (M,S)	Q1.1 (M,S,LK)	Q1.2 (M,S,LK)	Q2.1 (M,S,LK)	Q2.2 (M,S,LK)		
Deutsch	D			S	S	LK	LK	LK	LK	1	
Englisch	E	1	5	S	S	S	S	S	M		
Französisch	F	2	6	S	S	M	M	M	M		
Französisch ab EF	F0										
Lateinisch	L										
Kunsterziehung	KU										
Musik	MU			M	M	M	M	M	M		
Literatur	LI										
Erdkunde	EK			M	M						
Geschichte	GE			S	S	S	S	S	S	3	
Philosophie	PL			M							
Sozialwissenschaften / Wir	SW							ZK	ZK		
Evang.Religionslehre	ER			M	M	M	M				
Kath. Religionslehre	KR										
Mathematik	M			S	S	LK	LK	LK	LK	2	
Biologie	BI										
Chemie	CH			S	S	M	M	M	M		
Informatik	IF			S	S	S	S	S	M	4	
Physik	PH										
Sport	SP			M	M	M	M	M	M		
Vertiefungsfach Deutsch	VX-D										
Vertiefungsfach Englisch	VX-E										
Vertiefungsfach Mathema	VX-M										
Projektkurs	PRO					M	M				

Prüfung durchführen für

Gesamtlaufbahn (wenn mögl.)



An Berater  
senden und

Datei kom

## Ergebnisse der Prüfung für die Gesamtlaufbahn Belegungsverpflichtungen

Ein Projektkurs kann nur belegt werden, wenn in der Qualif

## Klausurverpflichtungen

## Informationen

A<sup>+</sup> A<sup>+</sup>

Kurse

12

11

11

11

10

10

42

?

Hochschreiben

Löschen

Nur belegte Fächer zeigen

Wochenst.

36

33

36

36

34

34

104,5

?

Durchschnitt

E-Phase: 34,5

Q-Phase: 35

EF.1 bis Q2.2

EF.1 bis Q2.2

Ein Projektkurs kann nur belegt werden, wenn in der Qualifikationsphase auch sein Leitfach zwei Halbjahre lang belegt wurde.



# Termine

---

- Rücksendung der LuPO-Datei bis zum **30. März** an **abi23@sibi.badhonnef.de**
- **Heute: Kontrolle der E-Mail-Adressen**
- Informationsveranstaltung „Sozialpraktikum“ am **29. April, 9:15Uhr**  
Anschließend: Laufbahnberatung für die neuen Schüler und Schülerinnen  
(Treffen im Eingangsfoyer)
- **Beratungsgespräche in April / Mai**

# Nachteilsausgleich

---

- **Neuer (oder erster) formloser Antrag an die Schulleitung für die Sek II vor dem Ende der Jgst. 9:**
- Ein „Attest“ nicht älter als ein Jahr, ein weiteres „Attest“ so alt wie möglich
- Je nach Aussagekraft der Unterlagen wird Nachteilsausgleich nur für E-Phase oder auch für Q-Phase gewährt (kein Notenschutz!)
- Für das Abitur: neuer Antrag zu Beginn der Q2 (Weiterleitung an Bezirks-Regierung)

# Cannabis

---

- Haupt-Einstiegszeit zu Beginn der EF
- Laut Statistik: >75% der Abiturienten haben Erfahrung mit Cannabis
- Ein paar Schüler bleiben dabei statistisch immer auf der Strecke, daher:
- ⇒ Achten Sie auf Ihre Kinder. Suchen Sie das Gespräch – auch mit uns!

# Fragen



## Methoden- und Kennenlerntage

- Ort: Bad Münstereifel
- ca. 150 Schülerinnen & Schüler
- Zeitraum: 12.08. - 14.08.20
- Kosten: 100€